

**Fiber-In-The-Home:
Sicher verbunden mit Connect Com.**

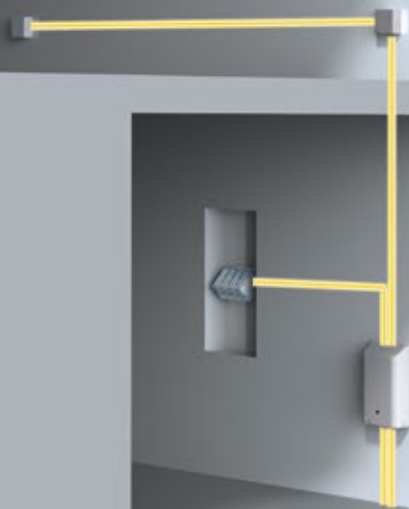

CCM Inhouse Verkabelung

CONNECTING THE DOTS

CCM
CONNECTCOM

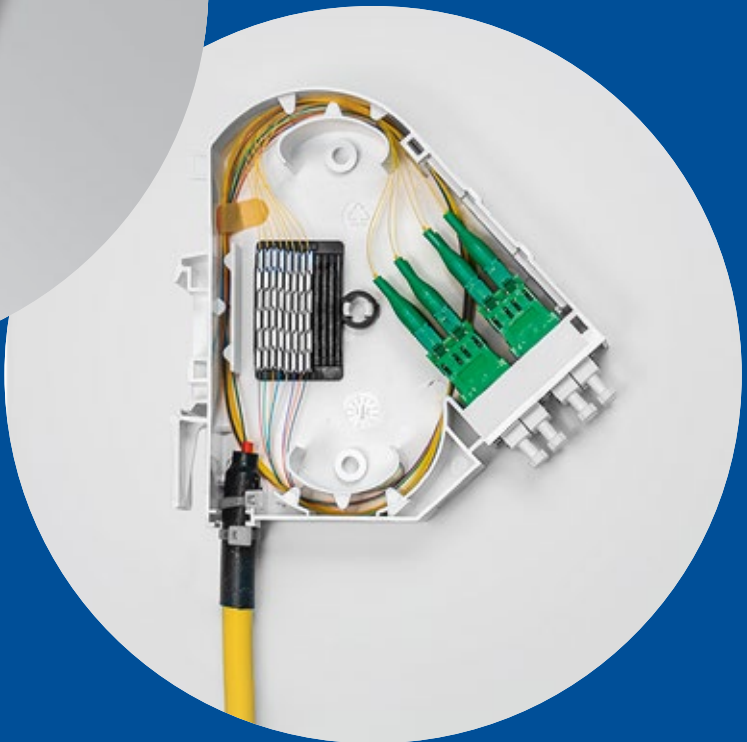

Index

- Übersicht
- Komplettlösung
- Produkte
- Bestellübersicht

3
5
7
9

FITH – Fiber-In-The-Home

Was ist das?

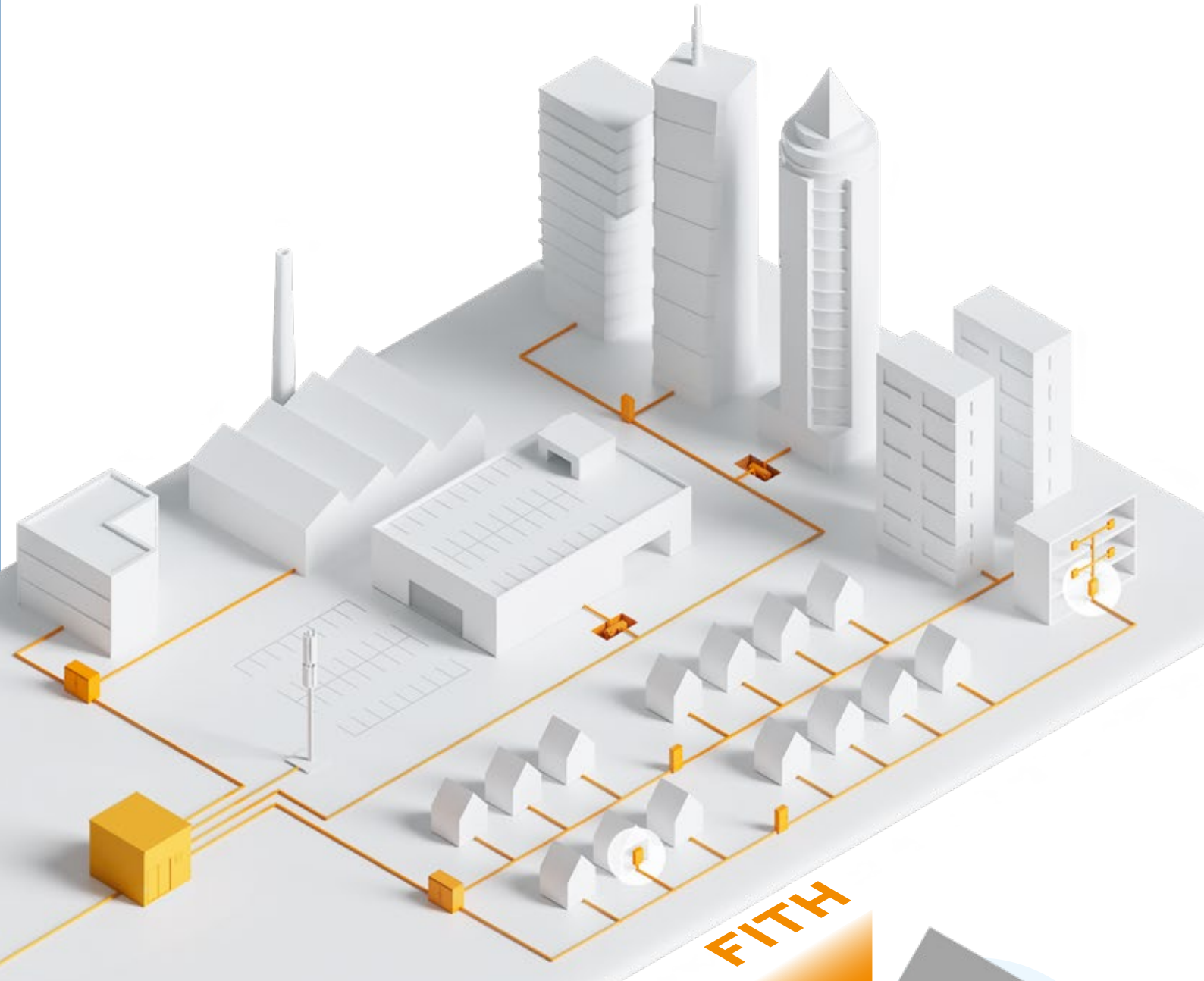

Fiber-In-The-Home (FITH): „Glasfaser im Zuhause“, Glasfaser innerhalb eines Wohngebäudes. Während FTTH die Glasfaserverkabelung von außen bis zum beziehungsweise in das Wohngebäude bezeichnet, steht FITH für die anschließende Glasfaserverkabelung innerhalb des Wohngebäudes beziehungsweise innerhalb der Wohnung.

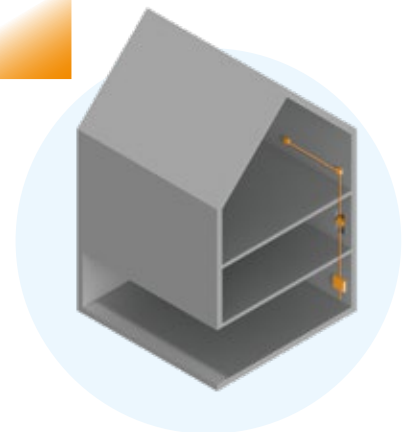

Connect Com: Die Komplettlösung für Netzebene 3 und Netzebene 4

Das Telekommunikationsnetz ist in verschiedene Bereiche unterteilt, die als Netzebenen (kurz: NE) bezeichnet werden: Netzebene 3 (NE 3) ist das Verteilnetz von der Vermittlungsstelle/Point of Presence des Netzbetreibers bis zum Hausübergabepunkt. Netzebene 4 (NE 4) ist die Verkabelung vom Hausübergabepunkt bis in die Wohnung oder in die Räumlichkeiten eines Unternehmens.

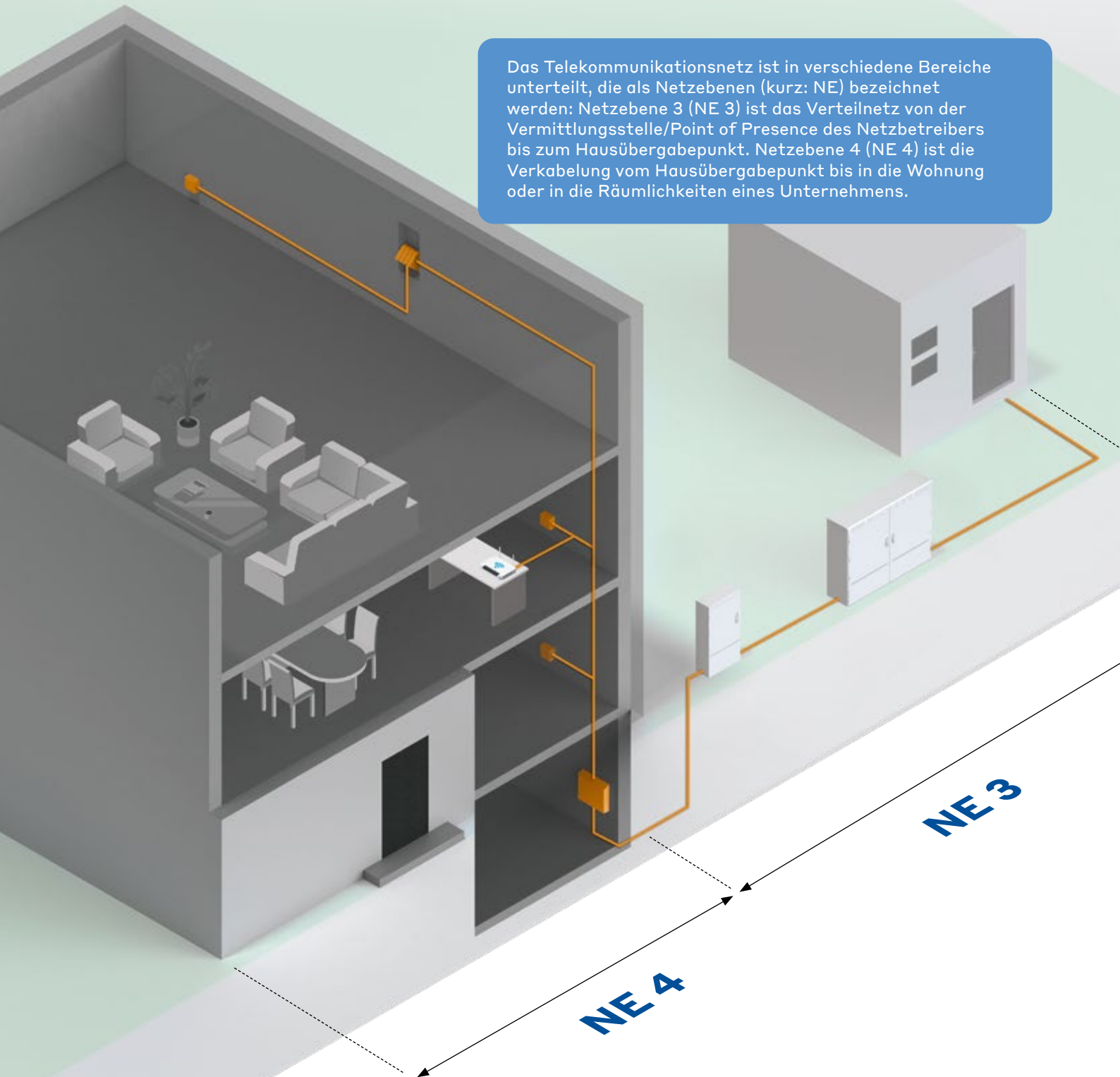

-  förderfähig gemäss BMVI
-  einfache Installation
-  Kundenspez. Branding
-  kurzfristige Verfügbarkeit
-  Online-Konfigurator
-  individuelle Lösungen
-  100% CCM Qualität

Schnelles Internet in jeder Wohnung: Glasfaser als Schlüssel zur Zukunft

Smarte Geräte, High-Speed-Anwendungen und der stetig wachsende Datenhunger stellen moderne Wohngebäude vor neue Herausforderungen. Ob Smart-Home-Systeme, hochauflösendes Fernsehen, flüssiges Streaming oder die Arbeit im Homeoffice – die Liste der Anwendungen im privaten Umfeld, die hohe Datenraten erfordern, wird immer länger. Um einen reibungslosen und zukunftsfähigen Datentransfer zu gewährleisten, ist der Ausbau von Glasfaseranschlüssen in Wohngebäuden unerlässlich.

Glasfaser – die Datenautobahn für jedes Zuhause

Im Vergleich zu herkömmlichen Kupferkabeln bietet Glasfaser deutlich höhere Übertragungsraten und ermöglicht somit blitzschnelles Internet und unterbrechungsfreie Nutzung datenintensiver Anwendungen.

Unverzichtbare Vorteile für Glasfaser im Wohngebäude

- **Höhere Bandbreite:**
Glasfaser ermöglicht Download-Geschwindigkeiten von 1 Gbit/s und mehr - ideal für Streaming, Downloads und Uploads großer Datenmengen
- **Stabile Verbindung:**
Glasfaserleitungen sind unempfindlich gegen elektromagnetische Störungen und bieten eine zuverlässige und stabile Internetverbindung.
- **Zukunftssicher:**
Die hohe Kapazität von Glasfaserleitungen ist für die Anforderungen der Zukunft bestens gerüstet und ermöglicht die Nutzung innovativer Technologien wie Virtual und Augmented Reality.

Connect Com: Ihr Breitbandspezialist für den Glasfaserausbau

Connect Com bietet auch für Ihr Breitbandprojekt zuverlässige Glasfaserkomponenten für eine durchgängige Komplettlösung übergreifend über die Netzebenen 3 und 4.

Ob für Ein- und Mehrfamilienhäuser oder große Wohnbauprojekte:

Als Vollsortimenter liefern wir zuverlässig und termingerecht alles aus einer Hand – maßgeschneidert für Ihr Projekt: von der Technikzentrale mit Systemracks und Patchpanels über Glasfaserkabel, Spleißmuffen, Netzverteiler und Multifunktionsgehäuse bis hin zu Hausübergabepunkten, Anschlussdosen und Patchkabeln.



Lassen Sie sich von unseren Experten beraten.

Kontaktieren Sie uns unter E-Mail info@connectcom.de oder Telefon 07022 9607 100.



CCM Inhouse Verkabelung: Glasfaserprodukte für höchste Ansprüche

Für welche Connect Com Produkte Sie sich auch in Ihrem FITH-Projekt entscheiden: Connect Com garantiert Ihnen beste Qualität, umfassenden Service und individuelle Beratung.

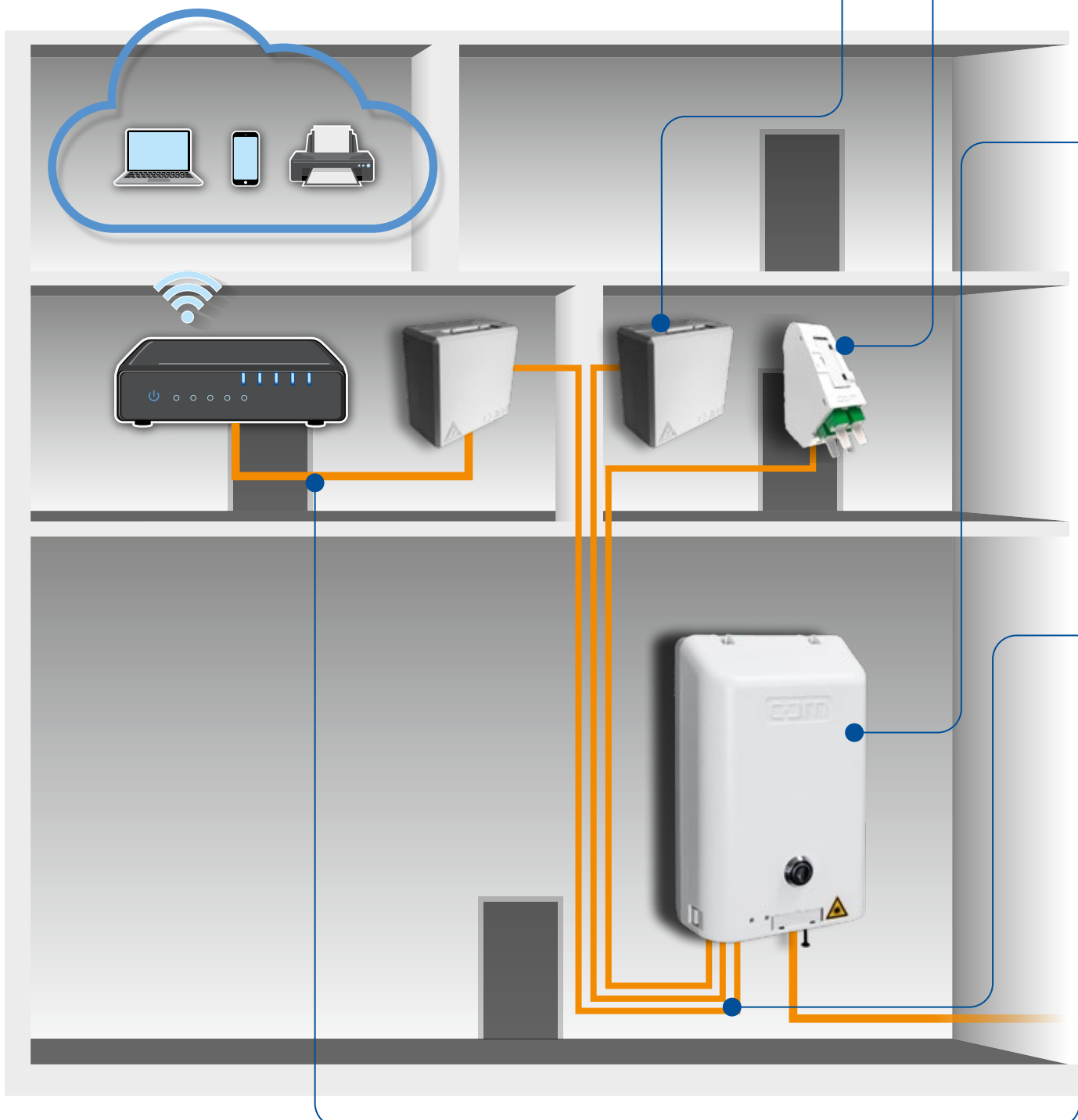

FTTH Anschlussdosen ARCA XS / ARCA XS Fanout

- bis zu 4 LCAPC Duplex Kupplungen / 8 Fasern
- Einführung von Mikrorohren Ø 5 - 10 mm und LWL-Kabeln Ø 2,5 - 10 mm
- Aufputzmontage
- Standardmaß 80 x 80 mm
- erhältlich als Spleiß-Variante oder Fanout-Variante mit vorkonfektioniertem FTTH Indoorkabel
- individuelle Bedruckung möglich

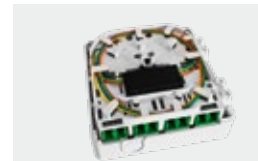

Spleißpatch-Modul DIN Modul MIDI

- bis zu 4 LCAPC Duplex Kupplungen / 8 Fasern
- einfache Montage mit Befestigungsclip auf DIN-/Hutschiene TH 35



Spleiß- und Spleißpatchgehäuse

BELUGA APL Serie

- unterschiedliche Größen erhältlich
- für 72 bis 1512 Fasern/Spleiße
- individuell konfigurierbar
- abschließbar
- Schutzklasse IP 54 / IP 44
- Material: Kunststoff
- individuelle Bedruckung möglich

DUO Open Access Gehäuse

- zweitüriges Kollokationsgehäuse ermöglicht klare Nutzertrennung zwischen NE 3 und NE 4
- Spleißbereiche separat abschließbar
- bis zu 96 Fasern patchen zwischen den Netzebenen
- Kupplungen wahlweise LC, SC
- Material: Metall



Glasfaserkabel

FTTH SpiderLINE Connect 'n' go

- vorkonfektioniertes Ferrulenkabel für In- und Outdoor-Anwendungen
- kein Spleißen oder aufwändige Steckermontage notwendig
- Ferrulen sind bereits mit den Glasfasern werkseitig vorkonfektioniert
- Endmontage mit LC oder SC Steckergehäusen

Inhousekabel

- halogenfrei, flammwidrig und raucharm (LSZH) gem. EU-Bauproduktenverordnung (CPR) Brandklasse B2_{ca}



Patchkabel

- Singlemode G.652.D, G.657.A1 und G.657.A2
- alle gängigen Steckertypen konfektionierbar
- PC (0°) und APC (8°) Schliff
- individuell konfektionierte Patchkabel: Kabel-Konfigurator im Online-Shop www.connectcom.de/shop



Bestellübersicht

ARCA XS FTTH Anschlussdosen

inkl. Spleißschutz Halterung für bis zu 8x Crimp, inkl. 2x Schrauben, Dübel und Kabelbinder



Produktbezeichnung	Art. Nr.
CCM ARCA XS, leer	954103
CCM ARCA XS, 2x LCAPC G657.A2 Pigtail rot/grün 1x LCAPC Duplex Kupplung	954107
CCM ARCA XS, 4x LCAPC G657.A2 Pigtail rot/grün/blau/gelb 2x LCAPC Duplex Kupplung	954108
CCM ARCA XS, 6x LCAPC G657.A2 Pigtail rot/grün/blau/gelb/weiß/grau 3x LCAPC Duplex Kupplung	954109
CCM ARCA XS, 8x LCAPC G657.A2 Pigtail rot/grün/blau/gelb/weiß/grau 4x LCAPC Duplex Kupplung	954110

ARCA XS FTTH Anschlussdosen Fanout

mit vorkonfektioniertem B2ca-Kabel auf Kartonspule in Kartonbox zum einfachen Einblasen, inkl. 2x Schrauben, Dübel und Kabelbinder



Produktbezeichnung	Art. Nr.
CCM ARCA XS Fanout, 10 m, 2x LCAPC Fanout Inhouse Kabel G657.A2 B2ca Ø 2,2 mm weiß, 1x LCAPC Duplex Kupplung	954424
CCM ARCA XS Fanout, 10 m, 4x LCAPC Fanout Inhouse Kabel G657.A2 B2ca Ø 2,2 mm weiß, 2x LCAPC Duplex Kupplung	954353
CCM ARCA XS Fanout, 10 m, 6x LCAPC Fanout Inhouse Kabel G657.A2 B2ca Ø 3,2 mm weiß, 3x LCAPC Duplex Kupplung	954428
CCM ARCA XS Fanout, 10 m, 8x LCAPC Fanout Inhouse Kabel G657.A2 B2ca Ø 3,2 mm weiß, 4x LCAPC Duplex Kupplung	954356
CCM ARCA XS Fanout, 30 m, 2x LCAPC Fanout Inhouse Kabel G657.A2 B2ca Ø 2,2 mm weiß, 1x LCAPC Duplex Kupplung	954425
CCM ARCA XS Fanout, 30 m, 4x LCAPC Fanout Inhouse Kabel G657.A2 B2ca Ø 2,2 mm weiß, 2x LCAPC Duplex Kupplung	954354
CCM ARCA XS Fanout, 30 m, 6x LCAPC Fanout Inhouse Kabel G657.A2 B2ca Ø 3,2 mm weiß, 3x LCAPC Duplex Kupplung	954427
CCM ARCA XS Fanout, 30 m, 8x LCAPC Fanout Inhouse Kabel G657.A2 B2ca Ø 3,2 mm weiß, 4x LCAPC Duplex Kupplung	954357
CCM ARCA XS Fanout, 50 m, 2x LCAPC Fanout Inhouse Kabel G657.A2 B2ca Ø 2,2 mm weiß, 1x LCAPC Duplex Kupplung	954426
CCM ARCA XS Fanout, 50 m, 4x LCAPC Fanout Inhouse Kabel G657.A2 B2ca Ø 2,2 mm weiß, 2x LCAPC Duplex Kupplung	954355
CCM ARCA XS Fanout, 50 m, 6x LCAPC Fanout Inhouse Kabel G657.A2 B2ca Ø 3,2 mm weiß, 3x LCAPC Duplex Kupplung	954112
CCM ARCA XS Fanout, 50 m, 8x LCAPC Fanout Inhouse Kabel G657.A2 B2ca Ø 3,2 mm weiß, 4x LCAPC Duplex Kupplung	954113

Zubehör

CCM LCAPC Loopback 9/125 m G657A2	926105
Hutschienehalter Metall, Nachrüstset für Hutschiene montage	971372

 ARCA XS FTTH Anschlussdose Fanout auf Anfrage auch mit Miniflex oder Connect `n` go Kabeln erhältlich.

DUO Open Access Spleißpatchgehäuse



Produktbezeichnung

Art. Nr.

CCM DUO Open Access Spleißpatchgehäuse, Gehäuse aus Metall, 2-türig	954414
Schloss mit Vierkant	968480
Vierkantschlüssel 8 mm, Form A schwarz	968482
Schloss mit Schlüssel (EK 333)	969164
Schloss mit Schlüssel (EK 444), rechtsschließend	971753
CCM Mixergehäuse CARO S-Set, inkl. Linsenschrauben	954417
CARO Spleißmodul-Set, 6x12 Crimp 4 mm	949795
Spleißkassettendeckel CARO	970760
Spleißmodulsockel CARO asym. Set, mit einseitiger Faserführung, inkl. Befestigungsmaterial	954455
Spleißmodulsockel CARO Set, inkl. Befestigungsmaterial	953135
CCM Adapterwinkel Spleißpatch OpenAccess Set	954415
CARO Spleißpatchmodul 2x LCAPC DIN	952837
CARO Spleißpatchmodul 4x LCAPC DIN	952830
CARO Spleißpatchmodul 6x LCAPC DIN	952831
CARO Spleißpatchmodul 8x LCAPC DIN	952832
CARO Spleißpatchmodul 10x LCAPC DIN	952838
CARO Spleißpatchmodul 12x LCAPC DIN	952833
CCM Kupplung LCAPC Duplex, Singlemode, grün, ohne Flansch	965876
CCM Kupplung SCAPC Singlemode, grün, ohne Flansch	965361
Pigtail-Set 12xLCAPC grün, 9/125 2,0 m	965469
Pigtail-Set 12xSCAPC grün, 9/125 2,0 m	965472
CCM Kabeleinführungsset M32 kurz, mit 12 Loch Durchführung bis 3,0 mm inkl. Gegenmutter	968485
CCM Kabeleinführungsset M32 kurz, inkl. Kabelverschraubung, Gegenmutter, Kabelhalter kurz	948611
Kabelverschraubung metrisch M32 mit Staubschutz	960810
Verschlusszapfen metrisch M32, zum Verschluss von unbelegten M32 Löchern	960815
Gegenmutter metrisch M32	960802
Kabeleinführungseinsatz M32 9x4 mm	965625
Kabeleinführungseinsatz M32 8x5 mm	965626
Kabeleinführungseinsatz M32 5x6 mm	965627
Kabeleinführungseinsatz M32 4x7mm	965628
Kabeleinführungseinsatz M32 3x8 mm	965629
Kabeleinführungseinsatz M32 2x9 mm	970159
CCM DUO Kabelhalter Set, bestehend aus 8x Kabelhalter Nylon, Farbe natural	954363
CCM DUO Einführungsplatte 3xM32, DUO Kabelhalte	954364
Blindlochverschluss Standard SC/LC/ Duplex	971458
Bürstenleiste BK 9x68 mm (BxH), DUO Kabelhalte	967735
CCM DUO Open Access Abfangung extern evoSEAL Set	954460
Innen und Außenabfangung für DUO OpenAccess	971946

i Weitere Spleißpatchgehäuse BELUGA siehe Sortimentsbroschüre.

Patchkabel Singlemode Simplex 1x1,7 mm G657A2

LCAPC / LCAPC



9/125 gelb | Simplex **Art.-Nr.**

0,5 m **941533**

1 m **941534**

2 m **941536**

3 m **941538**

5 m **941542**

7 m **941544**

10 m **941547**

LCPC / LCAPC



9/125 gelb | Simplex **Art.-Nr.**

0,5 m **941563**

1 m **941564**

2 m **941566**

3 m **941568**

5 m **941572**

7 m **941574**

10 m **941577**

LCAPC / SCAPC



9/125 gelb | Simplex **Art.-Nr.**

0,5 m **1265497**

1 m **1264984**

2 m **1264985**

3 m **1264986**

5 m **1264988**

7 m **1651575**

10 m **1264991**

SCAPC / SCAPC



9/125 gelb | Simplex **Art.-Nr.**

1 m **1265004**

2 m **1265005**

3 m **1265006**

5 m **1265008**

7 m **1651581**

10 m **1265011**

E2000® APC/ E2000® APC



9/125 gelb | Simplex **Art.-Nr.**

1 m **941264**

2 m **941266**

3 m **941268**

5 m **941272**

7 m **941274**

10 m **941277**

LSHAPC/ LSHAPC (kompatibel mit E2000®)



9/125 gelb | Simplex **Art.-Nr.**

1 m **1653185**

2 m **1653197**

3 m **1653186**

5 m **1653187**

7 m **1653198**

10 m **1653188**

IBC Brand Cleaner



Art.-Nr.

IBC Brand Cleaner für 1,25 mm für Stecker und Kupplung LC, LX5, MU sowohl für PC als auch APC-Schliff geeignet bis zu 525 Reinigungsaktionen

922523

IBC Brand Cleaner für 2,5 mm für Stecker und Kupplung SC, FCPC, ST und E2000® sowohl für PC als auch APC-Schliff geeignet bis zu 525 Reinigungsaktionen

922524



Patchkabel individuell konfigurierbar:

Kabel-Konfigurator im Online-Shop www.connectcom.de/shop

Glasfaserkabel - Inhouse



Produktbezeichnung

Art. Nr.

CCM MicroCable LSZH 2,2 mm 1x4 G657A2 YE

948924

CCM Miniflex Faserkabel DIN C_{ca} 2,2 mm 1x4 G657A1

954529

FTTH SpiderLINE Connect 'n` go Ferrulenkabel



Produktbezeichnung

Art. Nr.

FTTH SpiderLINE Connect ,n` go, 4x 9/125, L=20 m

954278

FTTH SpiderLINE Connect ,n` go, 4x 9/125, L=30 m

954279

FTTH SpiderLINE Connect ,n` go, 4x 9/125, L=55 m

954275

Spleißpatchmodul MIDI



Produktbezeichnung

Art. Nr.

CCM DIN Spleißpatch Modul MIDI 1xLCAPC/D GN, 2x9/125

909274

CCM DIN Spleißpatch Modul MIDI 2xSCAPC GN, 2x9/125 G652D

909295

CCM DIN Spleißpatch Modul MIDI 2xLCAPC/D GN, 4x9/125

909275

CCM DIN Spleißpatch Modul MIDI 3xLCAPC/D GN, 6x9/125

909276

CCM DIN Spleißpatch Modul MIDI 4xSCAPC GN, 4x9/125 G652D

909296

CCM DIN Spleißpatch Modul MIDI 4xLCAPC/D GN, 8x9/125

909277

Kontakt und Beratung

Das Connect Com-Vertriebsteam im Innen- und Aussendienst freut sich auf Ihre Anfrage. Wir sind gerne für Sie da!

- Telefonische Beratung
- Persönliche Beratung
- Produktvorstellung bei Ihnen vor Ort
- Produktschulung und/oder Produktpräsentation bei Ihnen vor Ort
- Produktschulung und/oder Produktpräsentation im CCM-Showroom in der Schweiz oder in Deutschland
- Webinar/Onlinepräsentation via Skype, Microsoft Teams etc.

Für weitere Informationen besuchen Sie uns auf:

ccm.ch oder connectcom.de



Connect Com AG
Wahligenstrasse 4A
6023 Rothenburg
Schweiz
+41 41 854 00 00
info@ccm.ch
ccm.ch

Connect Com SA
Route des Avouillons 30
1196 Gland
Suisse
+41 21 804 66 22
info@ccm.ch
ccm.ch

Connect Com GmbH
Stattmannstraße 40
72644 Oberboihingen
Deutschland
+49 7022 9607 100
info@connectcom.de
connectcom.de

