

**Entwickelt für höchste Anforderungen:
Montagefreundlich und dauerhaft dicht**



**CCM ONE®
Spleissmuffe
PRO, COMPACT &
COMPACT S**

CONNECTING THE DOTS

CDM
CONNECTCOM



Index

· Vorteile & Features	4
· Patentierte Technologien dynaloX und Xtight	6
· Bestellübersicht	8
· Herstellung	14
· Kontakt und Beratung	16

Verbindungen auf den Punkt gebracht

Glasfasertechnik ist unsere Leidenschaft – seit mehr als 25 Jahren. Als etablierter Spezialist für Komplettlösungen im Bereich LAN, Data Center, Mobilfunk und Breitbandverteilnetze sind wir stolz, ab sofort unser Portfolio mit der CCM ONE Spleissmuffe ergänzen zu können.

Mit dieser Produkteinführung und unter dem neuen Motto: **«Connecting the dots»** schreiten wir in grossen Schritten in Richtung Zukunft. Wir schaffen Verbindungen, von Punkt zu Punkt, setzen die Sachverhalte in ihren Kontext, sind dabei fokussiert und punktgenau. Massgeschneiderte Lösungen in höchster Qualität, kurze Reaktionszeiten und eine hohe Verfügbarkeit. Dafür steht Connect Com – heute und morgen.

Unsere Vision für ONE während der Entwicklung war, unseren Kunden ein erstklassiges und ausgereiftes Muffen-System anzubieten – robust, langlebig, sicher. CCM ONE besticht durch maximale Flexibilität, einfaches Handling und – dank dem patentierten Kalt-Dichtsystem dynaloX – durch absolute Dichtheit.



Jörg Frei
Inhaber Connect Com

Vorteile & Features

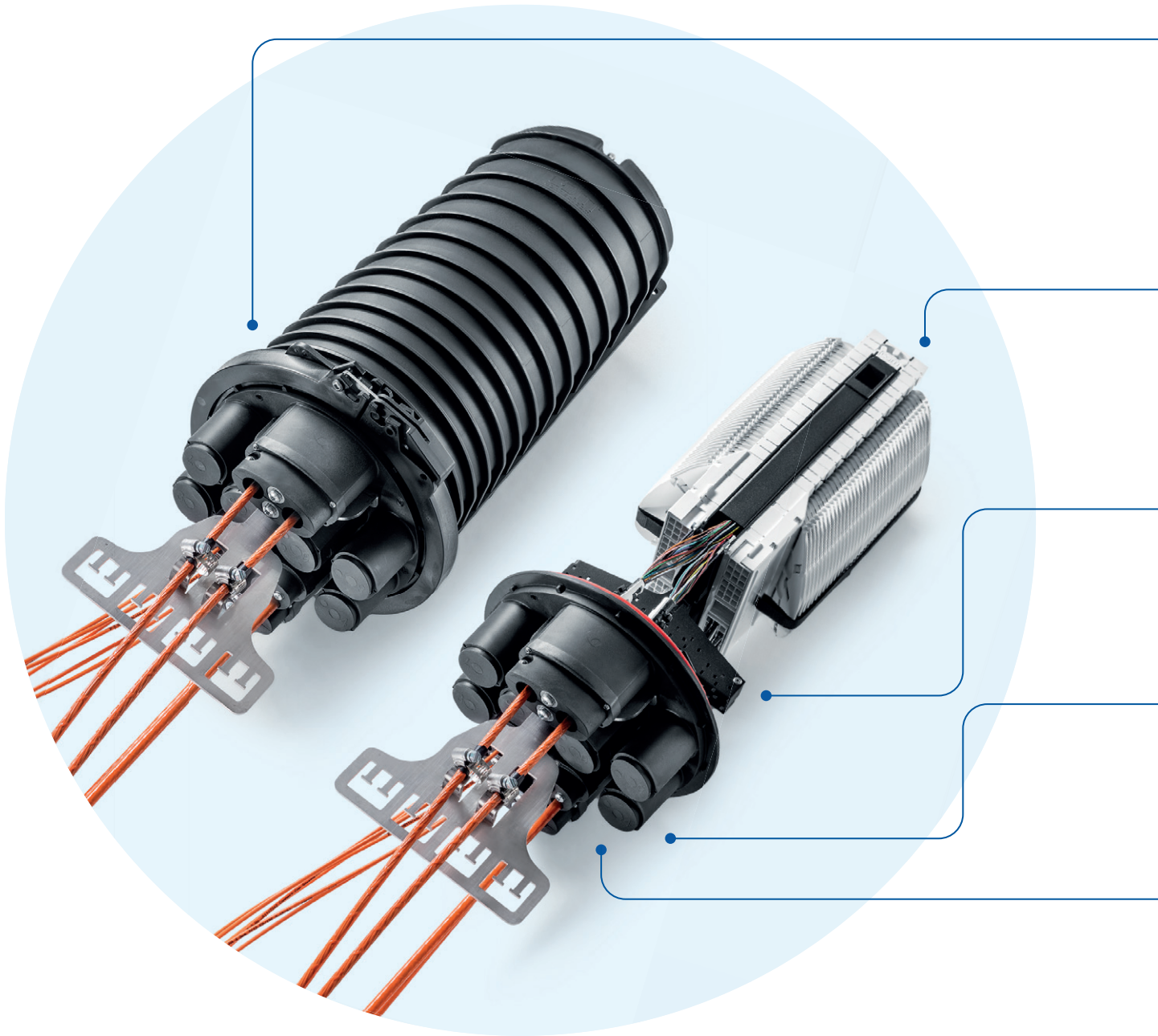

Die CCM ONE Spleissmuffe erfüllt höchste Anforderungen:

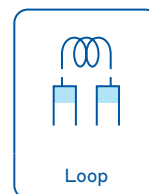

Unsere CCM-Qualität. 100% geprüft.

1 **Wartungsfrei, dauerhaft dicht**

- dynaloX Kabeleinführung mit dem patentierten Dichtelement Xtight
- Schützt Fasern und Kabel gegen äussere Einflüsse
- Hält dauerhaft widrigsten Witterungsverhältnissen stand

2 **Perfektes Fasermanagement**

- Bewährtes CCM CARO Spleisskassettenystem
- Crimp- oder Schrumpfspleisschutz oder optische Splitterkassette
- Bis zu 864 Spleisse

3 **Optimale Kabelabfangung**

- Extern montierbar
- Komfortabel im Handling

4 **Diverse Kabelein- führungsvarianten**

- Egal welche Netzanforderung, CCM ONE passt zur geforderten Faserzahl und den eingesetzten Kabeln

5 **Ovale Ports**

- Verdrehschutz für Kabeleinführung – für noch mehr Sicherheit und Stabilität

CCM ONE ist dauerhaft dicht. Sie erfüllt die DIN EN 60529 und entspricht damit der Schutzklasse IP 68, 5 Meter Wassersäule. Die **einfache und intuitive Montage** der Kabeleinführungen und Spleisskassetten ist **ohne Spezialwerkzeug** zu bewerkstelligen. In zwei Grössenvarianten bietet CCM ONE diverse Montageoptionen – flexibel anpassbar je nach Netzanforderung.

Patentierte Technologien: dynaloX® und Xtight®

Die dynaloX Kabeleinführung mit dem Dichtelement Xtight ist das Herzstück der CCM ONE Spleissmuffe.



Xtight

Patentiertes Dichtelement

Kabel bzw. Mikrorohre werden durch die spezielle X-Kontur des Xtight-Silikon-Dichtelementes sicher umschlossen. Zur Erleichterung der Montage wird das Kabel bereits nach dem Einziehen in der Kabeleinführung positioniert und kann nicht wieder zurückrutschen.



dynaloX

Patentierter Kabeleinführung

Das patentierte Federdruck-System der dynaloX Kabeleinführung sorgt für eine permanente Vorspannung des Dichtsystems. Dadurch ist die ONE Spleissmuffe auch bei extremen Temperaturänderungen dauerhaft dicht und wartungsfrei.



one1

CCM ONE Spleissmuffe mit dynaloX Kabeleinführung

Das patentierte CCM Kalt-Dichtkonzept garantiert eine zuverlässige und permanente Abdichtung auch zwischen Kabeleinführung und Einlass-Port am Muffenboden.

Das ausgeklügelte Dichtsystem der CCM ONE Spleissmuffe basiert auf der X-Kontur sowie der Kombination aus permanenter Vorspannung und den Materialeigenschaften des Dichtelements.

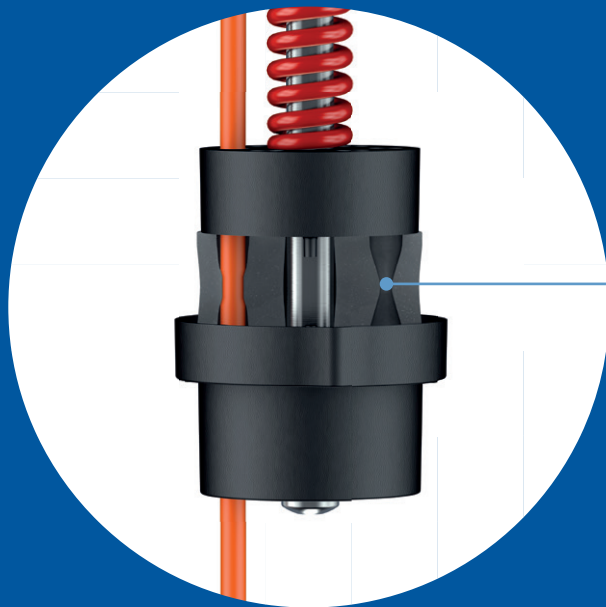

X-Kontur des Dichtelements Xtight

Durch anziehen der Schraube ...

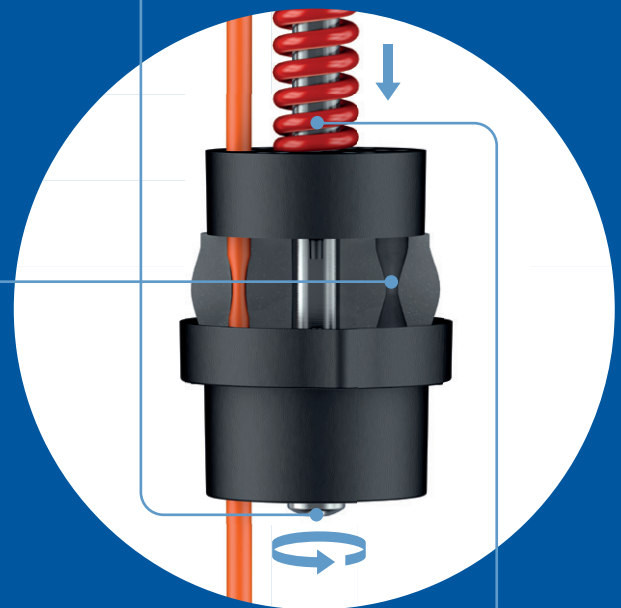

... wird Dichtelement verpresst

Xtight-Dichtelement verpresst Kabeleinführung gegen Muffen-Einlass-Port

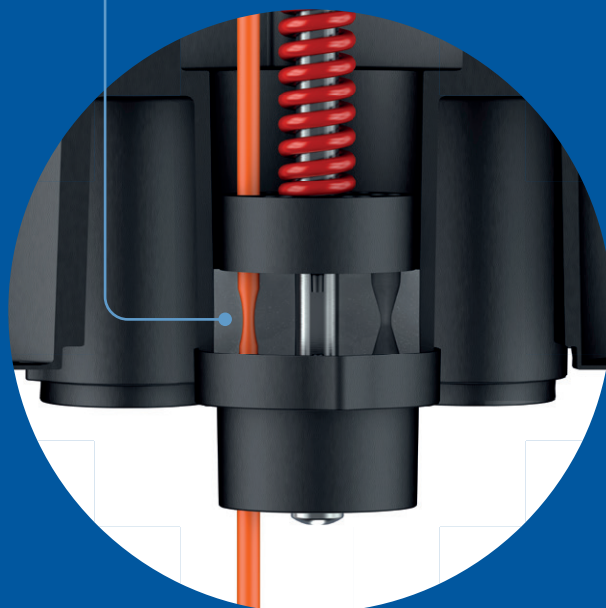

Federdrucksystem sorgt für permanente Vorspannung

Erleben Sie die CCM ONE Spleissmuffe interaktiv.



Bestellübersicht

CCM ONE® Spleissmuffen

Beschreibung

Art.-Nr.

PRO



Layout Muffenboden

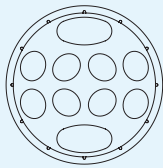

- **Material:** Kunststoff, Edelstahl, Aluminium, verzinktes Stahlblech
- **Montageoptionen:** Schacht, Wand, Mast, Erdreich
- **Lieferumfang:** Boden, Haube, Spannring, Mixergehäuse und Deckel, CARO Spleisskassettendeckel, Profildichtung, Kassettenträger, Montageanleitung, Sägedraht, Silicagel
- **Abmessungen:** Ø 313 × H 586 mm
Gesamtlänge inkl. externer Abfangung: 757 mm
- **Gewicht:** ca. 5,15 kg
- **Anzahl Ports:** 8 × oval, 2 × Loop
- **Max. Faseranzahl:** 864 (Crimp) und 432 (Schrumpf)
- **Passende CCM Spleisskassetten:** 72 × 4 mm, 36 × 8 mm

953201

COMPACT



Layout Muffenboden

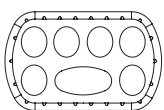

- **Material:** Kunststoff, Edelstahl, Aluminium, verzinktes Stahlblech
- **Montageoptionen:** Schacht, Wand, Mast, Erdreich
- **Lieferumfang:** Boden, Haube, Spannring, Mixergehäuse und Deckel, CARO Spleisskassettendeckel, Profildichtung, Kassettenträger, Montageanleitung, Sägedraht, Silicagel
- **Abmessungen:** B 310 × T 185 × H 561 mm
Gesamtlänge inkl. externer Abfangung: 732 mm
- **Gewicht:** ca. 4,85 kg
- **Anzahl Ports:** 6 × oval, 1 × Loop
- **Max. Faseranzahl:** 432 (Crimp) und 216 (Schrumpf)
- **Passende CCM Spleisskassetten:** 36 × 4 mm, 18 × 8 mm

953200

CCM ONE® Spleissmuffen

NEU!

COMPACT S



Layout Muffenboden

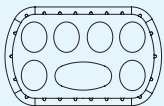

Beschreibung

- **Material:** Kunststoff, Edelstahl, Aluminium, verzinktes Stahlblech
- **Montageoptionen:** Schacht, Wand, Mast, Erdreich
- **Lieferumfang:** Boden, Haube, Spannring, Mixergehäuse und Deckel, CARO Spleisskassetendeckel, Profildichtung, Kassettenträger, Montageanleitung, Sägedraht, Silicagel
- **Abmessungen:** B 310 × T 185 × H 452 mm
Gesamtlänge inkl. externer Abfangung: 623 mm
- **Gewicht:** ca. 4,41 kg
- **Anzahl Ports:** 6 × oval, 1 × Loop
- **Max. Faseranzahl:** 216 (Crimp) und 108 (Schrumpf)
- **Passende CCM Spleisskassetten:** 18 × 4 mm, 9 × 8 mm

Art.-Nr.









953980

CCM dynaloX® Kabeleinführung

Kabel Ø mm



Max. Kabelanzahl

Art.-Nr.



	1-fach, oval	12–20	1	953220
	2-fach, oval	8–12	2	953221
	4-fach, oval	6–9	4	953222
	6-fach, oval	3,5–7	6	953223
	12-fach, oval	2–4	12	953224
	2-fach, Loop	5–10	2	953227
	2-fach, Loop	10 - 15	2	953228
	2-fach, Loop	15 - 20	2	953229



• Lieferumfang: Alle CCM dynaloX Kabeleinführungen werden mit Montagmaterial geliefert.

Bestellübersicht

CCM ONE® Kabeleinführung		Kabel Ø mm	Max. Kabelanzahl	Art.-Nr.
	Schrumpfset, oval	8,3–25	1	920942
	Schrumpfset, Loop	17,1–25	2	921066

· Lieferumfang: Alle CCM ONE Kabeleinführungen werden mit Montagmaterial geliefert.

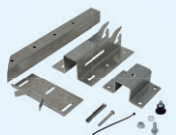
CCM ONE® Spleissmuffen-Halterung		Beschreibung	Art.-Nr.
	Spleissmuffen-Halterung COMPACT & COMPACT S, Set	Für die Wandmontage, Material: Stahl verzinkt, inkl. Montagezubehör	953331
	Spleissmuffen-Halterung PRO, Set	Für die Wandmontage, Material: Stahl verzinkt, inkl. Montagezubehör	953332

CCM ONE® Spleissmuffen-Schachthalterung		Beschreibung	Art.-Nr.
	Teleskop-Muffenschachthalterung	Passend für CCM ONE Spleissmuffen-Halterungen zum Ausschwenken, Material: Edelstahl	953307
	Muffenschachthalterung CCM	Passend für CCM ONE Spleissmuffen-Halterungen im CCM Schachtsystem (ROM-Box) Material: Edelstahl	953374
	Muffenschachthalterung uni	Passend für CCM ONE Spleissmuffen-Halterungen, universal für alle Schachtsysteme, Material: Edelstahl	953427

CCM ONE® Spleissmuffen-Masthalterung

Beschreibung

Art.-Nr.



Masthalterung

Passend für CCM ONE Spleissmuffen-Halterungen zur Montage am Mast, Material: Edelstahl, Stahl verzinkt

969375



Masthalterung
Stahlband

ONE Spleissmuffen-Masthalterung Stahlband Set bestehend aus: Edelstahlband V2A 14 mm, Länge ca. 1,95 m, mit Schnellverschluss

970763

CCM ONE® Spleissmuffen-Montagehalterung

Beschreibung

Art.-Nr.



Muffenmontage-
halterung

Montagehilfe, zur Erleichterung bei der Bestückung, Material: Stahl verzinkt

951239

CCM ONE® Spleissschutz

Beschreibung

Art. Nr.



Spleissschutz

Crimp, 30 mm

952405



Spleissschutz

Schrumpf, 45 mm

944609

CCM ONE® Werkzeuge

Beschreibung

Art. Nr.



CCM Sägedraht

für ONE Muffe

970335



CCM Entgrater

für ONE Muffe

953583









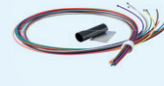

CCM Bit Set

für ONE Muffe

953618

Bestellübersicht

CCM ONE® Montagezubehör	Beschreibung	Art.-Nr.
 Rohreinführungsset 6 x 10 mm, Set 1	DIN Farben 1–6, L = 3 m	953399
 Rohreinführungsset 6 x 10 mm, Set 2	DIN Farben 7–12, L = 3 m	953400
 Rohreinführungsset 12 x 7 mm, Set	DIN Farben 1–12, L = 3 m	953488
 Kabelabfangung aussen	Material: Edelstahl inkl. Montagezubehör Empfohlen , um die volle Abfangung aller Kabel zu gewährleisten.	953205
 Kabelabfangung aussen, kurz	Material: Edelstahl inkl. Montagezubehör	953420
 Schlauchschellen-Set, 6–14 mm	Grösse: 6–14 mm, 2 Stück, 0,5 m Vulkanband 38 x 1 mm Material: Edelstahl	953619
 Schlauchschellen-Set, 11–25 mm	Grösse: 11–25 mm, 2 Stück, 0,5 m Vulkanband 38 x 1 mm Material: Edelstahl	953620
 Vulkanband	B = 38 mm, L = 10 m, Dicke 1 mm	969441
 Profildichtung für PRO	—	969412
 Profildichtung für COMPACT & COMPACT S	—	969367

· Lieferumfang: Alle CCM ONE Montagezubehör-Artikel werden inklusive Montagmaterial geliefert.

CCM CARO Spleisskassetten Set		Beschreibung	Art.-Nr.
	Crimp 6 x 12	4 mm, 6 x Spleisskassette, 12-fach-Crimp, inkl. Spleissmodulsocket	949795
	Schrumpf 3 x 12	8 mm, 3 x Spleisskassette, 12-fach-Schrumpf, inkl. Spleissmodulsocket	949796
	Schrumpf 6 x 6	4 mm, 6 x Spleisskassette, 6-fach-Schrumpf, inkl. Spleissmodulsocket	949802
	Splitterkassette	Spleiss-/Splitterkassette für PLC-Splitter und 8-fach-Schrumpf	968522
	Faserüberführung	Faserüberführung Set, 160 x 36 mm	953697
	Spleissmodulsocket	1 x Spleissmodulsocket	968515
	Spleisskassettendeckel	1 x Spleisskassettendeckel	968520

· Lieferumfang: Alle CCM CARO Spleisskassetten Sets werden mit einem Spleissmodulsocket und Montage-material geliefert.

Montageanleitung

In kürzester Zeit fertig montiert.

Zum Montagevideo



Zur Montageanleitung als PDF





Wir haben die gesamte Wertschöpfungskette im Griff. Von der Entwicklung bis zur Endmontage überlassen wir nichts dem Zufall und stehen mit regionalen Lieferanten und unseren eigenen Monteuren für höchste Qualität bei kurzen Lieferfristen.





Die CCM ONE Spleissmuffen sind intuitiv zu installieren. Die wenigen Einzelteile ermöglichen eine einfache und zeitsparende Montage, die ganz ohne Spezialwerkzeug auskommt.

Sie haben Fragen zur Montage?
Wir unterstützen Sie gerne!



Kontakt und Beratung

Das Connect-Com-Vertriebsteam im Innen- und Aussendienst freut sich auf Ihre Anfrage. Wir sind gerne für Sie da!

- Telefonische Beratung
- Persönliche Beratung
- Produktvorstellung bei Ihnen vor Ort
- Produktvorstellung und/oder Produktpräsentation bei Ihnen vor Ort
- Produktschulung und/oder Produktpräsentation im CCM-Showroom in der Schweiz oder in Deutschland
- Webinar/Onlinepräsentation via Skype, Microsoft Teams etc.

Für weitere Informationen besuchen Sie uns auf:

ccm.ch/spleissmuffe oder connectcom.de/spleissmuffe



Connect Com AG
Wahligenstrasse 4A
6023 Rothenburg
Schweiz
+41 41 854 00 00
info@ccm.ch
ccm.ch

Connect Com SA
Route des Avouillons 30
1196 Gland
Suisse
+41 21 804 66 22
info@ccm.ch
ccm.ch

Connect Com GmbH
Stegweg 36–38
72622 Nürtingen
Deutschland
+49 7022 9607 100
info@connectcom.de
connectcom.de

